



# Cosmetal Prislite

Version: 1. maj 2011



## Cosmetal Prislister

Version: 1. maj 2011



### Kære kunde

Priskataloget er udarbejdet i maj 2011 og indeholder AB Cool A/S samlede produkt program fra Cosmetal.

Da produktprogrammet til stadighed tilpasses til kundernes behov, vil jeg opfordre Dem til at spørge os hvis de har brug for et produkt som ikke umiddelbart optræder i vores prislister.

Alle anførte priser er i danske kroner ekskl. moms og andre afgifter. Vi forbeholder os ret til at ændre priserne uden forudgående varsel. Varerne leveres af lager.

Alle priser, oplysninger og tekniske data i prislisterne er efter vores bedste overbevisning korrekte. Alligevel påtager vi os intet juridisk ansvar for korrektheden, ligesom vi fraskriver os ansvaret for eventuelle trykfejl og andre fejl som prislisterne måtte indeholde.

Vi håber, De vil gøre god brug af vores Cosmetal prislister.

Med venlig hilsen

AB Cool A/S





## **COSMETAL DRIKKVEVANDSKØLERE**

Produktprogrammet omfatter drikkevandskølere til alle erhvervs- og private formål:

Cosmetal JET-A (side 4-5)



Cosmetal CONNECT (side 6)



Cosmetal RIO (side 7)



Cosmetal RIVER (Side 8)



Cosmetal NIAGARA (side 9-10)



Cosmetal mineralvand (side 11)

Montagesæt (side 12)

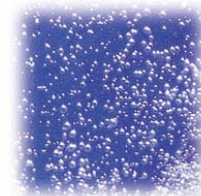

Tilbehør (Side 13)

**Bemærk**  
Vandkøler kapacitet angivet i Ltr/t er baseret på 25°C ambient temperatur og 20°C vand indgang



## Cosmetal Prislister

Version: 1. maj 2011



### Drikkevandskøler Cosmetal JET-A En fleksibel løsning

Direkte tilkoblet vandforsyningen,  
ekstra spidsbelastningskapacitet – modellerne producerer enten 30 el. 45 liter  
køligt vand i timen – kan serveres i kop, glas eller kande.



**GRÅ**  
**JET 30 A**  
**JET 45 A**



**SILVER/ SORT**  
**JET 30 A**  
**JET 45 A**

#### KORT BESKRIVELSE

Beregnet til omgivelses temperatur  
mellem 5°C og 40°C  
Tilsluttes el og vand (ikke afløb)  
Ingen vandmagasin - altid friskt vand  
Strømtilslutning: 1x230V/50 Hz  
Waterblock overløbssikring kan levere-  
res, option, ANBEFALES!  
Vandtryk: min. 1 bar og max. 3 bar  
Model (UV) med UV belysning af  
tæppeområdet kan leveres  
Model (H) med varmtvandsbeholder  
kan leveres  
Model (WG) med mineralvand kan  
leveres



**Indbygningsmodel**  
**JET IN 30 A**  
**JET IN 45 A**



**G-65 tappehane**  
**m/ trykknop**



**JET 30 A m/stander**  
**JET 45 A m/stander**



# Cosmetal Prislister

Version: 1. maj 2011



Cosmetal vandkølere JET-A 30 LITER PR. TIME		
Varenr.	type	Pris Pr. Stk.
46-00050	JET 30 A SILVER/SORT	6.880
46-00100	JET 30 A GRÅ	6.880
46-00102	JET 30 WG	12.060
46-00150	JET IN 30 A	5.595
46-00151	JET IN 30 H	6.965
46-00152	JET IN 30 WG	10.505
46-00060	UV JET 30 A SILVER/SORT	7.190
46-00110	UV JET 30 A GRÅ	7.190
46-00111	UV JET 30 H	8.930
46-00112	UV JET 30 WG	12.465
46-01809	G65 - TAPPEHANE FOR JET-IN	1.040
46-01815	GULVSTANDER M/ KOPDISPENSER	2.500



GRÅ



SILVER/SORT

Cosmetal vandkølere JET-A 45 LITER PR. TIME		
Varenr.	type	Pris Pr. Stk.
46-00075	JET 45 A SILVER/SORT	7.665
46-00120	JET 45 A GRÅ	7.665
46-00122	JET 45 WG	13.620
46-00160	JET IN 45 A	6.350
46-00161	JET IN 45 H	7.740
46-00162	JET IN 45 WG	12.185
46-00076	UV JET 45 A SILVER/SORT	8.275
46-00078	JET 45 H SILVER/SORT	9.525
46-00130	UV JET 45 A GRÅ	8.275
46-00132	UV JET 45 WG	14.210
46-01809	G65 - TAPPEHANE FOR JET-IN	1.040
46-01815	GULVSTANDER M/ KOPDISPENSER	2.500

Cosmetal vandkølere JET-A specifikationer								
Varenr.	type					Køle kapacitet pr. time	Dimension H x B x D m.m.	Vægt Kg.
46-00100	JET 30 A	*	*			30 L	400 x 280 x 520	24
46-00101	JET 30 H	*	*	8 l/t		30 L	400 x 280 x 520	27
46-00102	JET 30 WG	*	*		*	30 L	400 x 280 x 520	28
46-00150	JET IN 30 A	*	*			30 L	405 x 255 x 400	24
46-00151	JET IN 30 H	*	*	8 l/t		30 L	405 x 255 x 400	27
46-00152	JET IN 30 WG	*	*		*	30 L	405 x 255 x 400	28
46-00110	UV JET 30 A	*	*			30 L	400 x 280 x 520	24
46-00112	UV JET 30 WG	*	*		*	30 L	400 x 280 x 520	28
46-00120	JET 45 A	*	*			45 L	400 x 280 x 520	25
46-00122	JET 45 WG	*	*		*	45 L	400 x 280 x 520	29
46-00160	JET IN 45 A	*	*			45 L	405 x 255 x 400	25
46-00161	JET IN 45 H	*	*	8 l/t		45 L	405 x 255 x 400	28
46-00162	JET IN 45 WG	*	*		*	45 L	405 x 255 x 400	29
46-00130	UV JET 45 A	*	*			45 L	400 x 280 x 520	250
46-00132	UV JET 45 WG	*	*		*	45 L	400 x 280 x 520	29
46-01815	GULVSTANDER						900 280 x 520	17



## ANBEFALES MONTAGESÆT - SE SIDE 12



Vand -  
Tempereret



Vand  
Nedkølet



Vand  
Varmt



Vand  
m/brus

IN = Indbygningsmodeller  
WG = Modeller med mineralvandsproduktion  
H = Modeller med varmvandsbeholder  
UV = UV lys i aftapningsområdet





## Cosmetal Prislister

Version: 1. maj 2011



### Drikkevandskøler – Cosmetal Connect

Nedkølet friskt drikkevand tappet i kop/glas.  
Direkte tilkoblet vandforsyningen.

#### KORT BESKRIVELSE

Beregnet til omgivelses temperatur mellem 5°C og 40°C

Direkte kølesystem gennem rustfri stålspiral  
Isbank

Ingen vandmagasin - altid friskt vand

Tilsluttes el og vand (ikke afløb)

Strømtilslutning: 1x230V/50 Hz

Waterblock er en del af montagepakken!

Vandtryk: min. 1 bar og max. 3 bar

Trykreduktion kan leveres.

Model (UV) med UV belysning af tappeområdet kan leveres

Model (H) med varmtvandsbeholder kan leveres

Model (WG) med mineralvand kan leveres



CONNECT 28 A

Cosmetal vandkølere CONNECT		
Varenr.	type	Pris Pr. Stk.
46-01014	CONNECT 28 A	6.085
46-01015	CONNECT 28 H	7.090
46-01016	CONNECT 28 WG	12.080
46-01017	CONNECT 28 A-UV	6.502

NY MODEL MED ISBANK OG PLADS  
TIL ½ LITERS FLASKER

Til Cosmetal CONNECT medfølger et komplet montagesæt.

Cosmetal vandkølere CONNECT specifikationer								
Varenr.	type					Køle kapacitet pr. time	Dimension H x B x D m.m.	Vægt Kg.
46-01014	CONNECT 28 A	*	*			28 L	1118 x 315 x 335	21
46-01015	CONNECT 28 H		*	8 l/t		28 L	1118 x 315 x 335	23
46-01016	CONNECT 28 WG		*		*	28 L	1118 x 315 x 335	23
46-01017	CONNECT 28 A-UV	*	*			28 L	1118 x 315 x 335	21



Vand -  
Tempereret



Vand  
Nedkølet



Vand  
Varmt



Vand  
m/brus

H = Modeller med varmtvandsbeholder  
UV = UV lys i aftapningsområdet





## Cosmetal Prislister

Version: 1. maj 2011



### Drikkevandskøler – Cosmetal RIO

Nedkølet friskt drikkevand model A-C.

Med koldt og varmt vand, model H-C – med trykknapsystem. Direkte tilkoblet vandforsyningen

#### KORT BESKRIVELSE

Leverer 22 liter nedkølet vand pr. time

Model H-C - 8 liter varmt vand pr. time.

Beregnet til omgivelses temperatur mellem 5°C og 40°C

Direkte kølesystem gennem rustfri ståls spiral

Tilsluttes el og vand (ikke afløb)

Ingen vandmagasin - altid friskt vand

Strømtilslutning: 1x230V/50 Hz

Holderen til plastkrus leveres med som standard

Vandtryk: min. 1 bar og max. 3 bar.

Trykreduktionsventil kan leveres. (option)

Lave vedligeholdelsesomkostninger.

Waterblock overløbssikring kan leveres, option  
**ANBEFALES!**

Model (H) med varmtvandsbeholder kan leveres  
Indbygget rustfritstål tank for produktion af varmt vand max 95 grader C.

(kun RIO H-C)

Indbygget sikkerhedsknap (rød) for aftapning af varmt vand.



RIO 23 A-C

Cosmetal vandkølere RIO		
Varenr.	type	Pris Pr. Stk.
46-01029	RIO 23A-C sort / grå	6.090
46-01031	RIO H-C	7.240

**ANBEFALES**  
**MONTAGESÆT - SE SIDE 12**

Cosmetal vandkølere RIO specifikationer								
Varenr.	type					Køle kapacitet pr. time	Dimension H x B x D m.m.	Vægt Kg.
46-01030	RIO 23A-C C8-P2	*	*			22 L	1030 x 325 x 340	22
46-01031	RIO H-C		*	8 l/t		22 L	1030 x 325 x 340	24



Vand -  
Tempereret



Vand  
Nedkølet



Vand  
Varmt



Vand  
m/brus

H = Modeller med varmtvandsbeholder





## Cosmetal Prislister

Version: 1. maj 2011



### Drikkevandskøler – Cosmetal RIVER

Nedkølet friskt drikkevand tappet fra svanehals el. jet-enser  
Direkte tilkoblet vandforsyningen.

#### KORT BESKRIVELSE

Beregnet til omgivelses temperatur mellem 5°C og 40°C

Direkte kølesystem gennem rustfri ståls spiral

Tilsluttes vandforsyningen, el og afløb





Vandtryk: min. 1 bar og max. 3 bar

Waterblock overløbssikring kan leveres, option ANBEFALES!



Cosmetal vandkølere RIVER		
Varenr.	type	Pris Pr. Stk.
46-01450	RIVER 15 G61	5.745
46-01451	RIVER 15 G62-G61	5.935
46-01460	RIVER 25 G61	6.325
46-01461	RIVER 25 G62	6.325
46-01462	RIVER 25 G62-61	6.750
46-01463	RIVER 25 G63-61	7.900
46-01470	RIVER 50 G62-61	8.330
46-01471	RIVER 50 G63-61	9.605
46-01480	RIVER 25 UP G62	6.865
46-01481	RIVER 50 UP G62	8.275
46-01482	RIVER 25 UP G62-61	7.170

**ANBEFALES  
MONTAGESÆT -  
SE SIDE 12**

Cosmetal vandkølere RIVER specifikationer								
Varenr.	type					Køle kapacitet pr. time	Dimension H x B x D m.m.	Vægt Kg.
46-01450	RIVER 15 G61	*				15 L	1230 x 325 x 340	27
46-01452	RIVER 15 G62-G61	*				15 L	1230 x 325 x 340	27
46-01460	RIVER 25 G61	*				25 L	1230 x 325 x 340	29
46-01461	RIVER 25 G62	*				25 L	960 x 325 x 340	29
46-01462	RIVER 25 G62-61	*				25 L	1230 x 325 x 340	29
46-01463	RIVER 25 G63-61	*				25 L	1230 x 325 x 340	29
46-01470	RIVER 50 G62-61	*				50 L	1230 x 325 x 340	31
46-01471	RIVER 50 G63-61	*				50 L	1230 x 325 x 340	31
46-01480	RIVER 25 UP G62	*				25 L	505 x 432 x 360	26
46-01481	RIVER 50 UP G62	*				50 L	505 x 432 x 360	28
46-01482	RIVER 25 UP G62-61	*				25 L	575 x 432 x 360	26



G 61



G 62



G 62-61



G 63-61 m/ fodpedal



Vand -  
Tempereret



Vand  
Nedkølet



Vand  
Varmt



Vand  
m/brus

Modeller kan leveres i rustfritstål med et tillæg på 12%  
Modeller kan leveres i 60 Hz med et tillæg på 10%





**Drikkevandskøler – Cosmetal  
NIAGARA**

**Større kapacitet – Større køleflade- Stor startkapacitet**



**Kort beskrivelse**

Nedkølet friskt drikkevand  
Direkte tilkoblet vandforsyningen  
Beregnet til omgivelses temperatur mellem 5°C og 40°C  
Trykreduktionsventil medfølger  
Waterblock overløbssikring kan leveres - Anbefales  
Tilsluttes vandforsyningen og el (gulvmodel tilsluttes også afløb)  
Model (UV) med UV belysning af tappeområdet kan leveres  
Model (WG) med mineralvand kan leveres

**Montagesæt anbefales! Se side 12**

**Se tappehaner og drypbakker til model IN på side 13**

**NIAGARA TOP**

Drypbakke kan som option leveres m/afløb



**NIAGARA IN**



**G65 tappehane  
m/trykknop**



**NIAGARA GULVMODEL**





## Cosmetal Prislister

Version: 1. maj 2011



Cosmetal vandkølere NIAGARA			Cosmetal vandkølere NIAGARA		
Varenr.	Priser type	Pris pr. Stk.	Varenr.	Priser type	Pris pr. Stk.
46-01500	NIAGARA 65	16.725	46-01535	NIAGARA TOP 65-WG	20.510
46-01505	NIAGARA 120	18.185	46-01536	NIAGARA TOP 120-WG	21.985
46-01510	NIAGARA 180	20.795	46-01537	NIAGARA TOP 180 WG	24.495
46-01515	NIAGARA 65 WG	24.730	46-01540	NIAGARA UV-TOP 65	12.080
46-01516	NIAGARA 120 WG	26.875	46-01541	NIAGARA UV-TOP 120	13.270
46-01517	NIAGARA 180 WG	29.435	46-01542	NIAGARA UV-TOP 180	15.835
46-01520	NIAGARA 65-UV	17.590	46-01560	NIAGARA IN 65	11.070
46-01521	NIAGARA 120-UV	18.900	46-01565	NIAGARA IN 120	12.345
46-01522	NIAGARA 180-UV	20.900	46-01570	NIAGARA IN 180	15.370
46-01530	NIAGARA TOP 65	11.865	46-01575	NIAGARA IN 65 WG	19.180
46-01531	NIAGARA TOP 120	13.175	46-01576	NIAGARA IN 120 WG	20.510
46-01532	NIAGARA TOP 180	15.825	46-01577	NIAGARA IN 180 WG	23.080

Cosmetal vandkølere NIAGARA specifikationer							
Varenr.	type				Køle kapacitet pr. time	Dimension H x B x D m.m.	Vægt Kg.
46-01500	NIAGARA 65	*	*		65 L	1480 x 480 x 405	38
46-01505	NIAGARA 120	*	*		120 L	1480 x 480 x 405	45
46-01510	NIAGARA 180	*	*		180 L	1480 x 480 x 405	62
46-01515	NIAGARA 65 WG	*	*	*	65 L	1480 x 480 x 560	48
46-01516	NIAGARA 120 WG	*	*	*	120 L	1480 x 480 x 560	55
46-01517	NIAGARA 180 WG	*	*	*	180 L	1480 x 480 x 560	72
46-01520	NIAGARA 65-UV	*	*		65 L	1480 x 480 x 405	38
46-01521	NIAGARA 120-UV	*	*		120 L	1480 x 480 x 405	45
46-01522	NIAGARA 180-UV	*	*		180 L	1480 x 480 x 405	62
46-01530	NIAGARA TOP 65	*	*		65 L	510 x 422 x 495	31
46-01531	NIAGARA TOP 120	*	*		120 L	510 x 482 x 495	39
46-01532	NIAGARA TOP 180	*	*		180 L	500 x 350 x 530	50
46-01535	NIAGARA TOP 65-WG	*	*	*	65 L	500 x 350 x 420	39
46-01536	NIAGARA TOP 120-WG	*	*	*	120 L	500 x 350 x 480	47
46-01537	NIAGARA TOP 180 WG	*	*	*	180 L	500 x 350 x 530	59
46-01540	NIAGARA UV-TOP 65	*	*		65 L	510 x 422 x 495	31
46-01541	NIAGARA UV-TOP 120	*	*		120 L	510 x 482 x 495	39
46-01542	NIAGARA UV-TOP 180	*	*		180 L	500 x 350 x 530	50
46-01560	NIAGARA IN 65	*	*		65 L	500 x 350 x 420	29
46-01565	NIAGARA IN 120	*	*		120 L	500 x 350 x 480	37
46-01570	NIAGARA IN 180	*	*		180 L	500 x 350 x 530	43
46-01575	NIAGARA IN 65 WG	*	*	*	65 L	500 x 350 x 420	37
46-01576	NIAGARA IN 120 WG	*	*	*	120 L	500 x 350 x 480	45
46-01577	NIAGARA IN 180 WG	*	*	*	180 L	500 x 350 x 530	51



Vand -  
Tempereret



Vand  
Nedkølet



Vand  
Varmt



Vand  
m/brus

Modeller kan leveres i rustfritstål med et tillæg på 12%  
Modeller kan leveres i 60 Hz udførsel med et tillæg på 10%  
WG = Modeller med mineralvandsproduktion  
UV = UV lys i aftapningsområdet





## VANDBAR

### Et "brusende" koncept



**VAND & MINERALVAND - EN LØSNING**  
*Cafeer, kantiner, restauranter,*  
 Tilbyd dine kunder koldt vand og mineralvand. Det nedkølede vand og mineralvand serveres i glas eller i flotte vandkaraffer.

Undgå pladsproblemer i køleskabet og efterfølgende opbevaring af de tomme flasker. Spar "flaskepant"

VAND & MINERALVAND i et, en elegant, nem og økonomisk fordelagtig løsning.

#### COSMETAL NIAGARA serien

Varenr.	Tilbehør type	Pris pr. Stk.
46-01800	CO2 CYLINDER—B-UG 0,6 KG (engangsflaske) H305 x D76	270
46-100750	C02 Aluf flaske 6kg. H720 x D160	2.190
46-100751	C02 FYLDNING 6 kg. (inkl. levering)	450
46-100755	C02 Aluf flaske 10kg H810 x D160	2.876
46-100756	C02 Fyldning 10 kg.	Ring
46-01802	TAPPEHANE G 66/2-VEJS JET	4.255
46-01802-1	TAPPEHANE G 66/2-VEJS NIAGARA	4.255
46-01803	TAPPEHANE G 66/3-VEJS NIAGARA	5.895
46-01804	TAPPEHANE G 68/3VEJS NIAGARA	3.505
46-01832	TAPPEHANE G 69/3VEJS NIAGARA	3.955
46-01805	DRYPBAKKE VR-P	290
46-01811	DRYPBAKKE INOX VR-I	990
46-01812	DRYPBAKKE INOX M/AFLØB VR-I2	1.290
46-01810	TRYKREDUKTION CO2 R-UG (engangsflaske)	745
46-01810-1	TRYKREDUKTION R-RIC J CO2 JET Til 6-10 kg flasker	1.175
46-01810-2	TRYKREDUKTION RID CO2 NIAGARA Til 6-10 kg flasker	1.175
46-100877	Trykreduktion. Vand incl. Filter og manometer	985
46-01815	JET-A gulvstander	2.500



**COSMETAL JET A**



#### Cosmetal "VANDBAR" vandkølere

Varenr.	type	Pris pr. stk.
46-00102	JET 30 WG	12.060
46-00152	JET IN 30 WG	10.505
46-00112	UV JET 30 WG	12.465
46-00122	JET 45 WG	13.620
46-00162	JET IN 45 WG	12.185
46-00132	UV JET 45 WG	14.210
46-01516	NIAGARA 120 WG	26.875
46-01536	NIAGARA TOP 120-WG	21.985
46-01576	NIAGARA IN 120 WG	20.510



## MONTAGESÆT

Vi tilbyder og anbefaler montagesæt tilegnet vores drikkevandskølere.

Montagesættet indeholder bl.a. fittings, 2 meter VA godkendt pexrør samt waterblock. Brug af montagesættet vil lette og fremme installationsprocessen.

Er der behov for at følge, hvor meget koldt vand / mineralvand der bliver forbrugt, kan der til nedenstående montagesæt tilkøbes en vandmåler - ring for mere information.

### MONTAGESÆT TIL UNDER 3 BAR

<b>48-00003</b> Montagesæt til JET A	Kr.	575,00
<b>48-00004</b> Montagesæt til NIAGARA gulvmodel	Kr.	540,00
<b>48-00005</b> Montagesæt til NIAGARA IN og TOP	Kr.	560,00
<b>48-00011</b> Montagesæt til RIVER	Kr.	510,00
<b>48-00016</b> Montagesæt til Ionox Cooler	Kr.	575,00
<b>48-00017</b> Montagesæt til Ionox Aquatower	Kr.	615,00
<b>48-00007</b> Montagesæt til NIAGARA CO2 inkl. trykreduktion	Kr.	3.295,00
<b>48-00008</b> Montagesæt til NIAGARA CO2 som ovenfor m/ vandmåler	Kr.	3.550,00
<b>48-00009</b> Montagesæt til JET CO2 inkl. trykreduktion	Kr.	3.275,00
<b>48-00010</b> Montagesæt til JET CO2 som ovenfor m/ vandmåler	Kr.	3.565,00
<b>48-00018</b> Montagesæt til IONOX SODAMASTER CO2 inkl. trykreduktion	Kr.	400,00

### VANDTRYK OVER 3 BAR

Er der et vandtryk på over 3 bar hos kunden, **SKAL** der installeres en trykreduktionsventil (Option). Se tilbehør side 13

### MASKINER MED MINERALVAND

Til maskiner med mineralvand skal der bestilles et specielt montagesæt idet der her skal bruges trykreduktionsventiler til vand, CO<sup>2</sup> mv. Ring for yderligere information.



**TILBEHØR**

Varenr.	Tilbehør type	Pris pr. Stk.
46-01815	JET-A KABINET M/LÅS Grå lakeret stål	2.500
46-01801	TAPPEHANE G 612 — JET-A-IN	1015
46-01802	TAPPEHANE G 66/2-VEJS JET	4.255
46-01802-1	TAPPEHANE G 66/2-VEJS NIAGARA	4.255
46-01803	TAPPEHANE G 66/3-VEJS NIAGARA	5.895
46-01804	TAPPEHANE G 68/3-VEJS NIAGARA	3.505
46-01832	TAPPEHANE G 69/3-VEJS NIAGARA	3.955
46-01808	TAPPEHANE G 65-NIAGARA/1-VEJS	1.040
46-01809	TAPPEHANE G 65-JET-A/ 1-VEJS	1.040
46-01814	TAPPEHANE G170 1-VEJS	2.805
46-01830	TAPPEHANE RB1EN, 1-VEJS	8.972
46-01826	TAPPEHANE 4011 1-VEJS INDBYGG.	7.255
46-01800	CO2 CYLINDER—B-UG 0,6 KG	270
46-01810	TRYKREDUKTION CO2 R-UG Til engangsflasker	745
46-01810-1	TRYKREDUKTION R-RIC J CO2 JET Til 6-10 kg flasker	1.175
46-01810-2	TRYKREDUKTION RID CO2 NIAGARA Til 6-10 kg flasker	1.175
46-100877	TRYKRED.VAND, INCL. FILTER/ MANOMETER	985
46-01812	DRYPBAKKE INOX M/AFLØB VR-I2	1.345
46-01811	DRYPBAKKE INOX VR-I	1.150
46-01811-1	DRYPBAKKE INOX VR-IS	1.220
46-01805	DRYPBAKKE VR-P H:25mm	290
46-01805-1	DRYPBAKKE VR-PA 2 m/afløb H:25mm	335
46-01818	DRYPBAKKE VR-PA H:55mm	315
46-01820	DRYPBAKKE VR-PA 2 m/afløb H:55mm	346
46-100870	FILTERVENTIL, kuglehane	235
46-100880	TRYKMÅLER, inkl. Kasse m/fittings	1.055
46-01806-2	WATERBLOCK-sikkerhedsventil	220
46-03C1200	PEX-SLANGE ½"X¾" 2 VINKLER	150
46-03C2000	PEX-SLANGE ½"X¾" 2 VINKLER	175

**G612 - 2 VEJS****G69 - 3 VEJS****G66 2-VEJS****RB1EN****G170 1-VEJS****4011 1-VEJS****G65 1-VEJS**



## Cosmetal Prislister

Version: 1. maj 2011



Vi introducerer en ny ergonomisk drikkevandsflaske som kan indeholde ½ liter vand. Flasken har et stort skruelåg for sikker lukning. Tåler opvaskemaskine. Flasken er produceret i Tritan Copolyester TX1000, hvilket er en utrolig høj plast kvalitet, høj brudstyrke og trykstabilt.

Flasken har en stor munding hvilket gør den nem og behagelig at drikke af – alternativt fliptop låg.

Flaskerne kan leveres med "Lasertryk". Dette giver mulighed for at "navngive" flaskerne hvad enten de hører til et firma, skole, sygehus eller ligende.

Flasken kan anvendes til alle vores drikkevandskølere samt til isvandsdispenser type DCM.

### Typisk brug af flasken:

- Kontor og industri ansatte
  - Børn i børnehave og skole
  - Medlemmer af fitness centre og sports klubber
  - Ældre i plejehjemmet
- Hospitalspatienter

ikke mindst i hverdagen skal vi drikke minimum 1,5L vand.

### Drikkevandsflaske i Tritan TX1000

Flaskerne er lavet i hård plast i vandblå farve, alternativt helt transparent. Flaskerne tåler opvaskemaskine op til 60 gange. Afgiver ikke smag og lugt.

Varenr. 46-100906 (blå) pris pr. stk. 0,5L med blåt skruelåg	kr. 15,50
Varenr. 46-100913 (klar) pris pr. stk. 0,5L med blåt skruelåg	kr. 15,50
med fliptop låg	kr. 19,00

**Tillæg for lasergravering.** (Logofelt : H=1,5cm L=7cm )  
Priserne er oplyst pr. stk, excl. moms og levering

Gravering 1 side, max. 2 linier – excl. opstart	
101-500 stk.	kr. 5,50
501-5000 stk.	kr. 4,30
Opstart	kr. 350,00
Gravering 2 sider, max 2 linier – excl. opstart	
101-500 stk.	kr. 9,70
501-5000 stk.	kr. 8,60
Opstart	kr. 450,00

Lasergravering placeres her  
(anden gravering modsat)

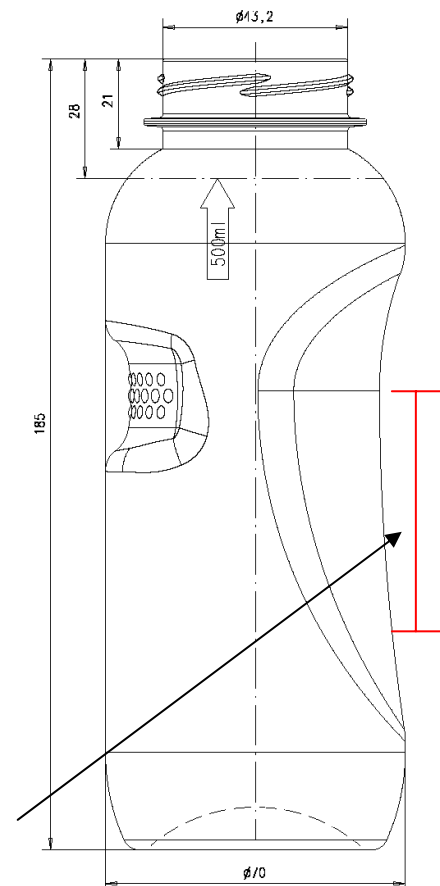



## Cosmetal Prislister

Version: 1. maj 2011



### Oval affaldsbeholder i rustfrit stål m/pedal

Fremstillet i rustfrit stål med inderspand af plast.  
Fås i en størrelse på 38 liter.  
Pedalmekanisme ligger skjult i beholderen.  
Dimension: B400, D295, H615 mm

Varenr. 46-100947

Kr. 740,-



### Kopholder rustfrit stål

Til montering på væg el. direkte på automat. Beregnet  
til drikkebærer 18-35 cl.

Varenr. 46-100948

Kr. 580,-



### Bægeropsamler / affaldsbeholder i metal

Beholderen fås kun i sort/grå. Kan indeholde op til  
400 bægere 0,21 cl.  
Dimension: Ø240 x H600 mm

Varenr. 46-100903

Kr. 1.350,-





## Cosmetal Prislister

Version: 1. maj 2011



### Vandfilter for drikkevand – PURITY Quell ST

VA-Godkendelse nr: 3.12/18437

*Optimal vandkvalitet*

*Direkte tilkoblet vandforsyningen og justerbart for bedste resultater*

*Let udskiftning af filteret*

VARENUMMER				
		450	600	1200
By-pass Filter	-	50-001300	50-001310	50-001320
Ph-testsæt	50-001031	-	-	-
Refill		50-001305	50-001315	50-001325

Optimal vandkvalitet - både for smag og udseende.

Intelligent bypass system fra 0-50%, tilpasset den lokale vandforsyningen. (test-sæt rekvireres, se ovenstående varenummer).

4-trins filtrering:

1. Forfilter - tilbageholder grove partikler som f.eks. sand.
2. Aktiv kul - for at sikre smagen.
3. Ionbytter - for fjerne kalk.
4. Finfiltrering - for at fjerne evt. restpartikler i vandet som f.eks. rustflager.

Udskiftning af filteret er hurtigt og simpelt.

Drifttemperatur: 4 - 30°C

Max. Driftryk: 6,9 BAR

#### KAPACITET / DIMENSIONER / VÆGT

	450	600	1200
<b>Kapacitet</b> ved 10 °KH (50% bypass)	4.950 Liter	8.460 Liter	15.480 Liter
<b>Dimensioner</b> H x B x D (mm)	408 x 249 x 249	520 x 249 x 249	550 x 288 x 288
<b>Vægt</b> (tør / våd) i kg	10 / 12	12 / 15	18 / 24

#### INSTALLATION

Vandret eller lodret installation.

Tilslutning (indgang/udgang) G 1" / G 3/4".

Vejledning medfølger.





# Cosmetal Prislister

Version: 1. maj 2011



## Vandfilter for drikkevand – PURITY C Quell ST

*Optimal vandkvalitet*

*Direkte tilkoblet vandforsyningen og justerbart for bedste resultater*

VA-Godkendelse nr: 3.13/18148

		VARENUMMER			
		C50	C150	C300	C500
Flowmeter	50-001027	-	-	-	-
By-pass Filter	-	50-000900	50-000910	50-001000	50-001020
Kontraventil	50-001025	-	-	-	-
Ph-testsæt	50-001031	-	-	-	-
Refill		50-000902	50-000912	50-001012	50-001022



Optimal vandkvalitet - både for smag og udseende.

Intelligent bypass system fra 0-70%, tilpasset den lokale vandforsyningen. (test-sæt rekvireres, se ovenstående varenummer).

4-trins filtrering:

1. Forfilter - tilbageholder grove partikler som f.eks. sand.
2. Aktiv kul - for at sikre smagen.
3. Ionbytter - for fjerne kalk.
4. Finfiltrering - for at fjerne evt. restpartikler i vandet som f.eks. rustflager.

Udskiftning af filteret er hurtigt og simpelt.

Drifttemperatur: 4 - 30°C

Max. Drifttryk: 8,6 BAR

### KAPACITET / DIMENSIONER / VÆGT

	C50	C150	C300	C500
<b>Kapacitet</b> ved 10 °KH (70% bypass)	1.440 Liter	3.612 Liter	6.000 Liter	10.200 Liter
<b>Dimensioner</b> H x B x D (mm)	265 x 117 x 108	421 x 117 x 108	476 x 124 x 123	554 x 149 x 149
<b>Vægt</b> (tør / våd) i kg	1,0 / 1,4	1,7 / 2,5	2,7 / 3,9	4,6 / 7,1



### INSTALLATION

Vandret eller lodret installation.

Tilslutning (indgang/udgang) G 3/8".

Vejledning medfølger.





## Cosmetal Prislister

Version: 1. maj 2011



### PURITY Quell ST

Varenr.	Type	Pris pr. Stk.
50-001300	By-pass Filter 450 (med elektronisk måler)	3.431
50-001310	By-pass Filter 600 (med elektronisk måler)	4.400
50-001320	By-pass Filter 1200 (med elektronisk måler)	5.410
50-001305	Refill filter 450	617
50-001315	Refill filter 600	804
50-001325	Refill filter 1200	1.080
50-001031	Ph-testsæt	60

### PURITY C Quell ST

Varenr.	Type	Pris pr. Stk.
50-000900	By-pass Filter C50	685
50-000910	By-pass Filter C150	850
50-001000	By-pass Filter C300	1.098
50-001020	By-pass Filter C500	1.509
50-000902	Refill C50	322
50-000912	Refill C150	487
50-001012	Refill C300	735
50-001022	Refill C500	1.146
50-001025	Kontraventil	50
50-001027	Flowmeter	464
50-001031	Ph-testsæt	60

### PURITY C 1000 AC

Varenr.	Type	Pris pr. Stk.
50-001400	Kulfilter -10.000 liter (inklusive hoved)	440
50-001405	Refil filter C1000	242

